

Инструкция

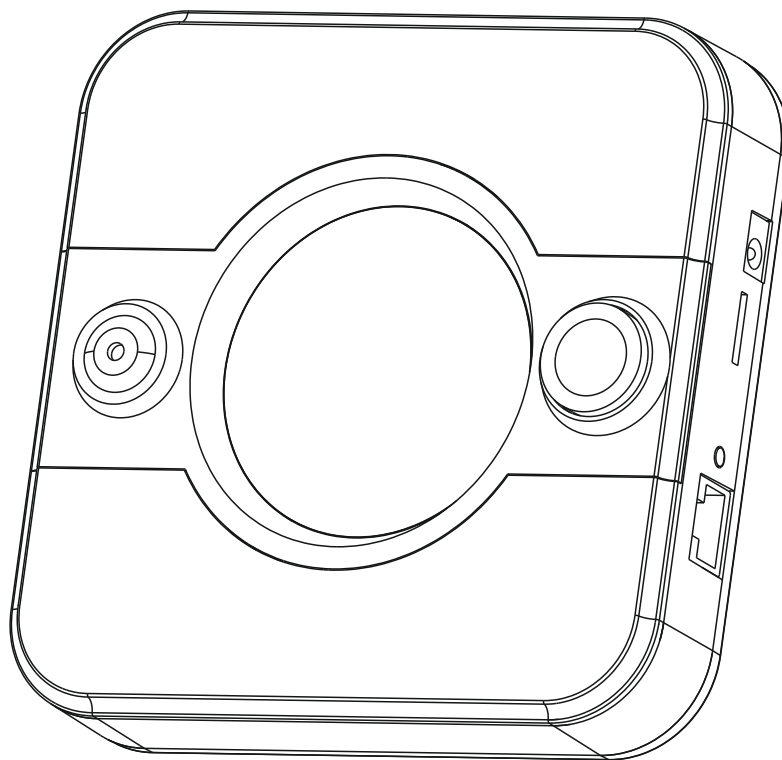

Описание

HOME COMPACT - комбинированная охранная система со встроенным датчиком движения, видео камерой и двухсторонним звуковым интеркомом. Видеокамера обладает углом обзора 360 градусов, что сокращает мертвые зоны. Устройство позволяет наблюдать в реальном времени, просматривать архив событий, а встроенный датчик движения проинформирует при проникновении. Система легко устанавливается и может использоваться в различных видах помещений. Быстрая настройка и управление осуществляется при помощи мобильного приложения ViGUARD HOME. Мгновенное оповещение на телефон с помощью PUSH-уведомлений, SMS или голосовых команд.

Большой ассортимент датчиков позволит перекрыть все рубежи охраны.

Также систему можно дополнить видеокамерами ViGUARD для оперативного видео контроля на объекте.

Структурная схема

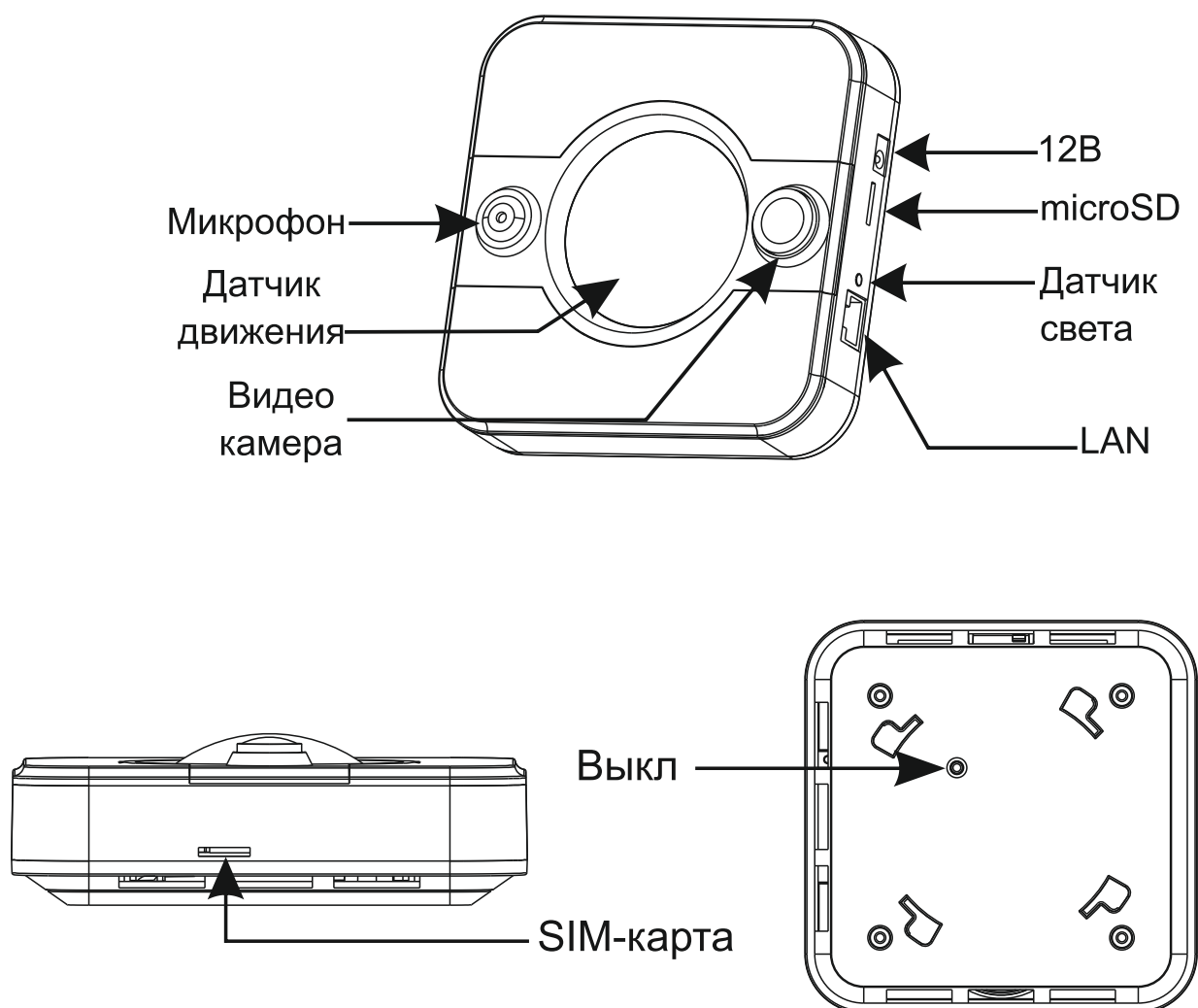

Подключение

Для полноценной работы HOME COMPACT, в целях обеспечения надежной связи и оповещения о событиях, рекомендуем выполнить подключение всех каналов связи, на случай сбоя одного из них. Вставьте в слоты SIM и microSD (для хранения видео архива) как указано на рисунках ниже.

ВСЕ ПОДКЛЮЧЕНИЕ ВЫПОЛНЯТЬ ПРИ ВЫКЛЮЧЕННОЙ ПАНЕЛИ!!!

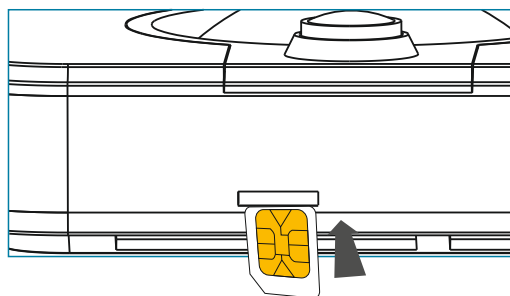

SIM карта

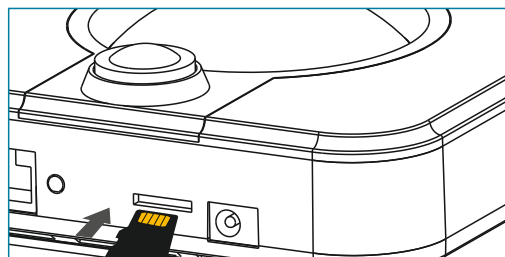

microSD (до 68Гб)

После подачи питания, панель автоматически получит IP адрес для выхода в интернет. Скачайте приложение **VIGUARD HOME** на телефон, так же можете отсканировать QR-код:



1. Откройте приложение, зарегистрируйтесь или войдите в существующую учетную запись.
2. Выберите добавление новые устройств.
3. Отсканируйте QR-код находящийся на задней части устройства.
4. После успешного добавления, HOME COMPACT появится в списке устройств.

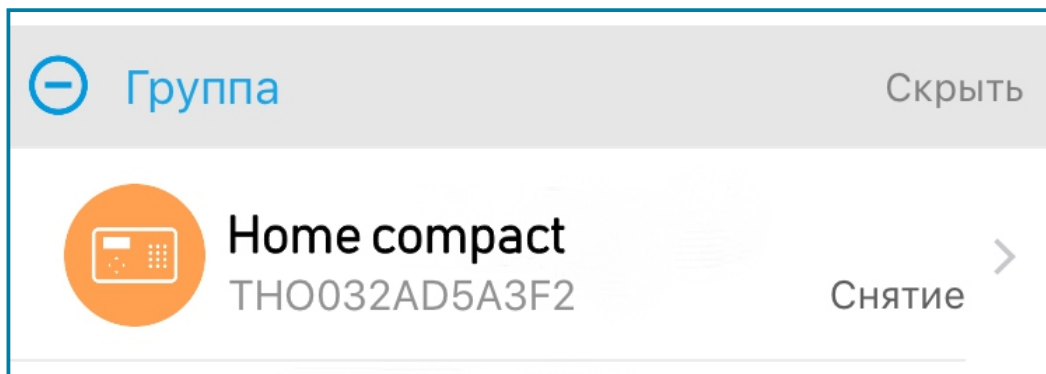

Мобильное приложение ViGUARD HOME

Охрана и снятие

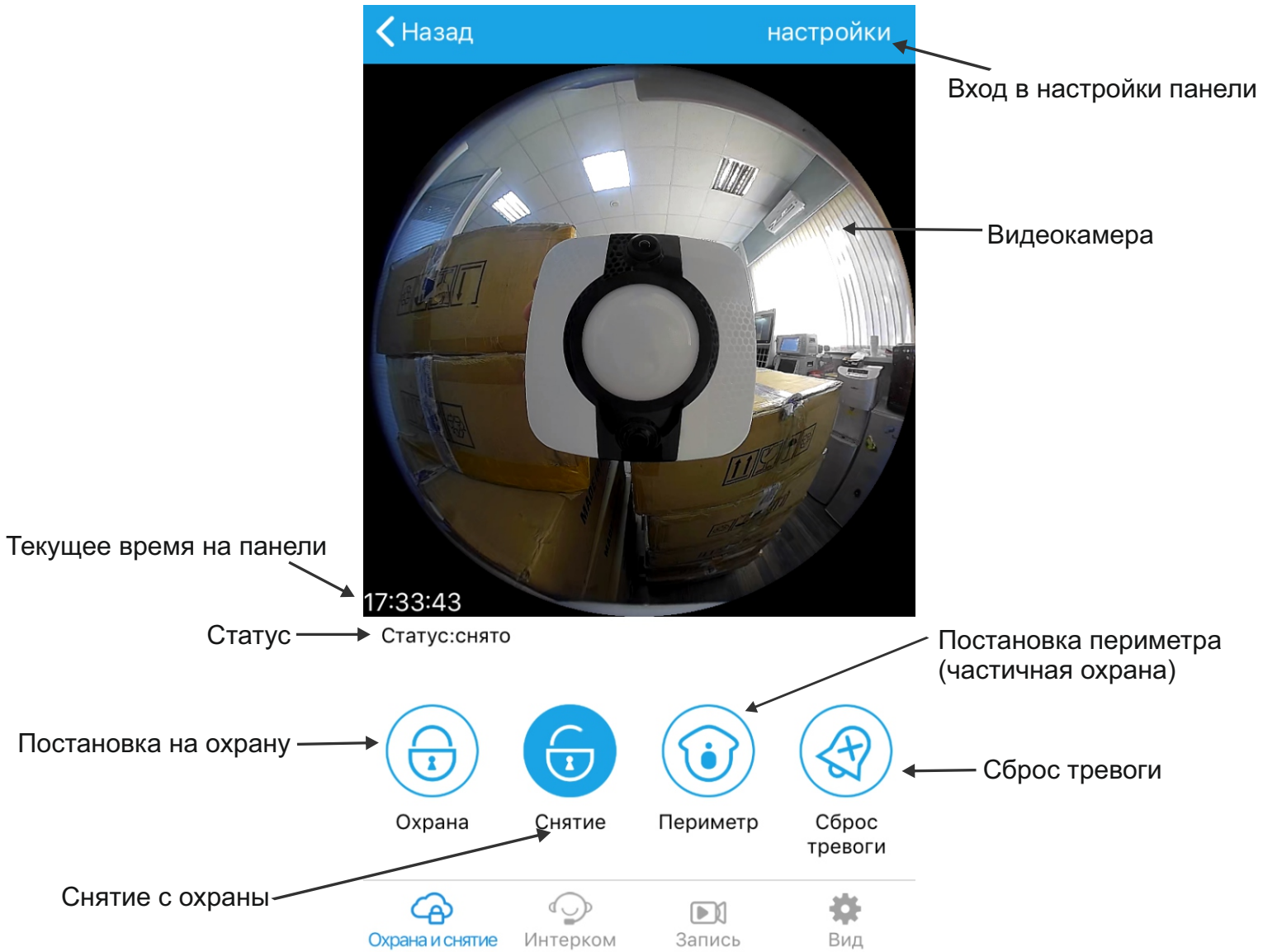

Мобильное приложение ViGUARD HOME

Интерком

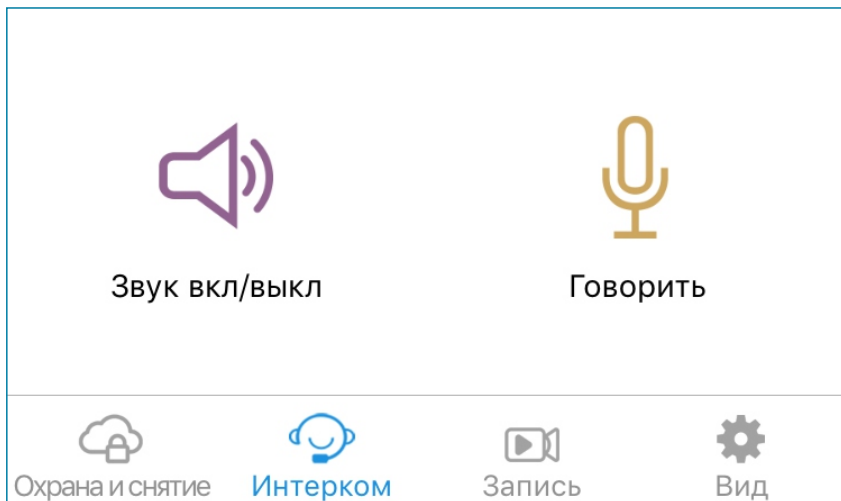

Звук вкл/выкл: Включение/выключение звука со встроенного микрофона.

Говорить: Открытие двухсторонней звуковой связи.

Запись

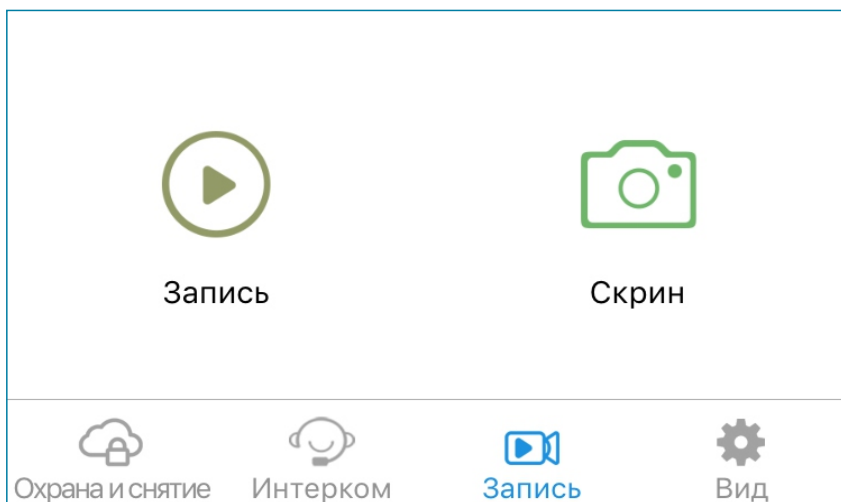

Запись: По нажатию начинается запись видео, при повторном нажатии запись останавливается. Видео сохраняется на смартфон, так же можно просмотреть через приложение.

Скрин: Скриншот с камеры.

Вид

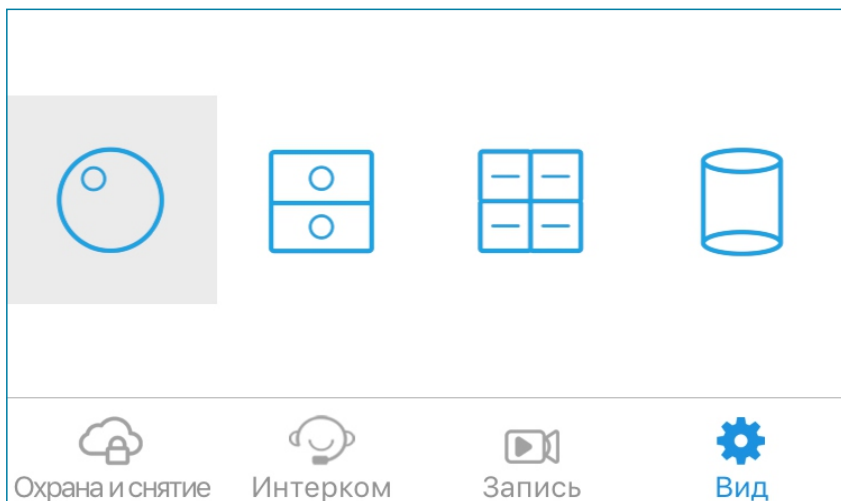

Вид: Изменение вида отображения камеры.

Настройка панели

Для индивидуальной конфигурации необходимо выбрать устройство и зайти в меню «Настройки».

Нажать сохранить для подтверждения настроек.

< fs1yhATp	Настройки
Сеть	>
WiFi настройки	>
Отображение	>
Настройки	>
Устройства	>
Видео	>
Воспроизведение	>
Режим подключения	>
Выбор потока видео	>
Информация	>
Другие функции	>

Сеть: Настройки подключения Ethernet

WiFi настройки: Настройка WiFi сети

Отображение: Изменение отображения камеры и вкл/выкл детекцию движения по видеокамере

Настройки: Системные настройки охраны/Авто-охрана/ Настройка оповещения на телефон

Устройства: Добавление датчиков(Авто или вручную)

Видео: Данная функция используется для другого типа оборудования

Воспроизведение: Просмотр видео с microSD карты

Режим подключения: Режим подключения к серверу

Выбор потока видео: Кодак сжатия

Информация: Карта памяти/Версия устройства/ Обновление

Другие функции: Вкл/выкл Звукового сопровождения

Настройка панели

Сеть

< Настройки	Сеть	Сохранить
DHCP: <input checked="" type="checkbox"/>		
IP:	192.168.1.193	>
Mask:	255.255.255.0	>
Gate:	192.168.1.50	>
Mac:	44:ed:88:be:8e:e0	>
DNS1:	192.168.1.50	>
DNS2:	0.0.0.0	>

DHCP: вкл/выкл автоматическое получения IP-адреса

IP: Текущий IP-адрес устройства

Mask: Маска подсети

Gate: шлюз для выхода в интернет

Mac: Mac-адрес устройства

DNS1: первый сервер

DNS2: альтернативный адрес

WiFi настройки

< Настройки	WiFi настройки	Сохранить
Имя WiFi	test	>
Пароль	>

Имя WiFi: Имя WiFi сети, к которой нужно подключить HOME COMPACT

Пароль: Пароль для доступа WiFi сети

Отображение

< Настройки	Отображение	Сохранить
Детекция	<input type="checkbox"/>	
Вид	Нормально	>

Детекция: вкл/выкл детекцию движения по камере (не зависимо от охранной системы)

Вид: Настройка отображения видеокamеры в плоскостях

Настройки

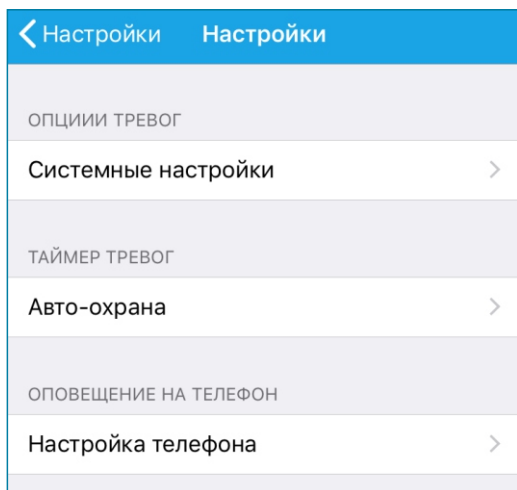

Системные настройки: Осуществляется настройка опций тревог

Авто-охрана: Выставляется время авто-постановки

Настройка телефона: Номера для отправки сообщений и звонка

Настройки-Системные настройки

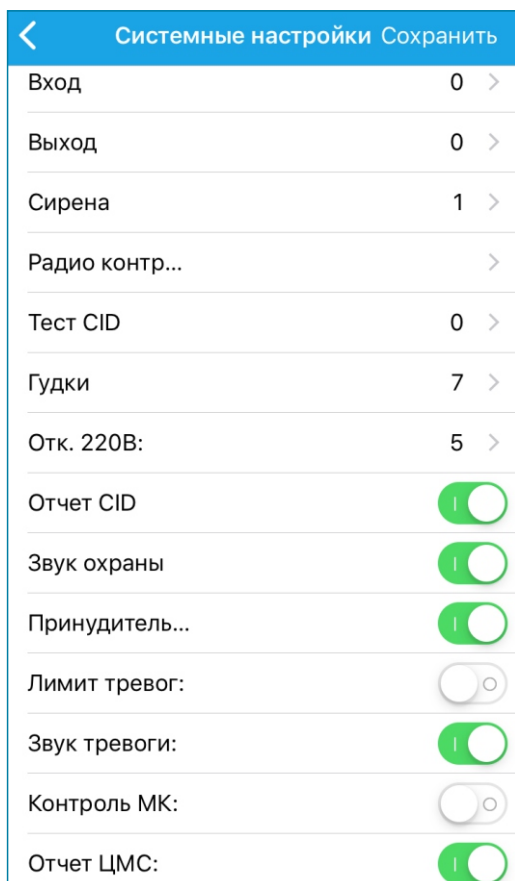

Вход: Время для снятия с охраны после входа

Выход: Время для выхода после постановки

Сирена: Время работы сирены при тревоге

Радио контроль: Настройка времени опроса датчиков

Тест CID: Не предназначена для HOME COMPACT

Гудки: Не предназначена для HOME COMPACT

Отк. 220В: Время, после которого панель оповещает об отключении электричества

Отчет CID: Не предназначена для HOME COMPACT

Звук охраны: Звуковое сопровождение постановки/снятия

Принудительная: Постановка на охрану при сработанных датчиках

Лимит тревог: Вкл/выкл лимит тревожных событий

Звук тревоги: Вкл/выкл встроенную сирену при тревоге

Контроль МК: Не предназначена для HOME COMPACT

Отчет ЦМС: Не предназначена для HOME COMPACT

Настройки- Авто-охрана

Настройки Авто-охрана	
Таймер 1	00:00 - 00:00 >
Таймер 2	00:00 - 00:00 >
Таймер 3	00:00 - 00:00 >
Таймер 4	00:00 - 00:00 >

Данная функция позволяет построить сценарий автоматической постановки и снятия охраны.

Настройки-Настройка телефона

Настройка телефона	
Повторы:	3
Тел.1:	
Тел.2:	
Тел.3:	
Тел.4:	
Тел.5:	
Тел.6:	
Тел.7:	
Тел.8:	

Повторы: Количество наборов пользователю по событию (если выставлено значение «0», то панель отправляет только СМС сообщения, если 1 и более то голосовые звонки и СМС).

Тел.1-4: Номера телефона для оповещения событий (Поддержка до 4 номеров пользователей)

Устройства

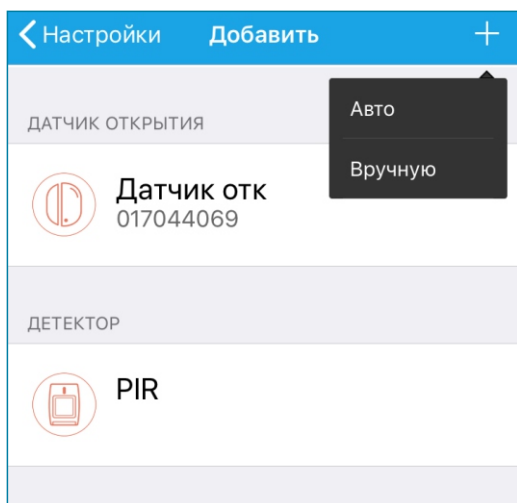

Вручную

В данном режиме, вы можете самостоятельно выбрать настройки устройства.

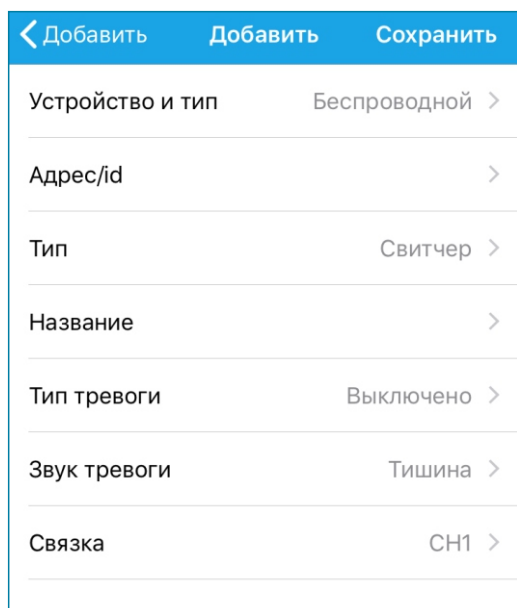

В разделе «Устройства» осуществляется управление беспроводных устройств. При удержании на устройство, можно отредактировать или удалить.

Встроенный датчик движения имеет только «Мгновенный» тип зоны.

Авто: Добавление устройств по сработке датчика. После нажатия «Старт» активируется сканирование устройств. Необходимо сработать датчик для добавления.

Вручную: Добавление устройств вручную.

Устройство и тип: Беспроводной

Адресный - не поддерживается

Проводной - не поддерживается

Адрес/id: Вводится серийный номер устройства

Тип: Необходимо выбрать тип устройства

Название: Вводится название устройства(макс. 10 букв)

Тип тревоги: **Выключено - Отключен**

Задержка - Устанавливаются на датчики, расположенные на пути входа и выхода из помещения.

Периметр - Данный тип контролируются в режиме частичной постановки под охрану (охрана периметра).

Мгновенная - Реакция на сработку зоны, только в режиме Полной охраны.

Паника - Реакция без необходимости постановки под охрану. Формируется сигнал о тревожной ситуации на объекте (Паника). Предназначена для работы с беспроводными тревожными кнопками.

24 часа - Реакция зоны вне зависимости, стоит сигнализация «на охране» или нет.

Пожар - Реакция зоны вне зависимости, стоит сигнализация «на охране» или нет. Формируется сигнал «ПОЖАР».

Звук тревоги: Тишина - Отключение сирены по сработке. Непрерывный - Включение сирены по сработке.

Связка: Привязка камеры по сработке определенной зоны.

Настройка устройства

← Добавить Готово

Изм. имя:

Звук тревоги:

Выгр. видео:

Связ. канал:

- Стоп
- Задержка
- Периметр
- Мгновенная
- Паника
- 24 часа
- Пожар

После добавление устройств, можно внести изменения. Необходимо нажать и удерживать на устройство, далее редактировать.

Изм. имя: Изменения имени датчика.

Звук тревоги: Вкл/Выкл звука сирены при сработке.

Выгр. видео: Вкл/Выкл видео совместно с тревогой.

Связ. канал: Привязка датчика к камере.

Тип зоны (определяет реакцию панели на сработку детектора, зарегистрированного в данную зону):

Стоп: Панель не реагирует на сработки данной зоны.

Задержка: При постановке и снятии панель учитывает время входной/выходной задержки на сработку.

Также зоны данного типа контролируются в режиме частичной постановки под охрану (охрана периметра).

Периметр: Реакция зоны в режимах частичной и полной охраны.

Мгновенная: Реакция зоны, только в режиме «Полной охраны».

Паника: Панель реагирует на зону с этим типом без необходимости постановки под охрану. Формируется сигнал о тревожной ситуации на объекте (Паника). Предназначена для работы с беспроводными тревожными кнопками.

24 часа (круглосуточная зона): Панель реагирует на зону с этим типом без необходимости постановки под охрану. Применяется в основном для аварийных датчиков (утечка газа, протечка воды и т. п.)

Пожар: Реакция зоны без необходимости постановки под охрану. Формируется сигнал о пожаре на объекте.

Внимание!

В целях обеспечения безопасности и сохранности объекта, убедитесь в правильности настройки и установки оборудования.

Видео(Привязка камер-Android)

Если в аккаунте несколько видеокамер и они привязаны к разным датчикам в HOME COMPACT, вы можете просмотреть видео онлайн с этих камер.

Воспроизведение

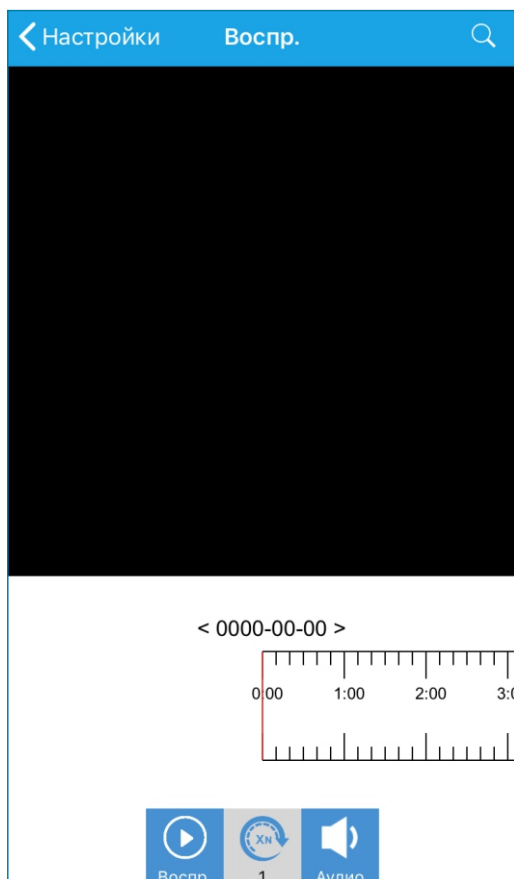

В пункте меню «Воспроизведение» вы можете просматривать архив видео с microSD карты. Нажав на значок «Поиск», можно выбрать дату, а с помощью «бегунка» выставляется время события.

Режим подключения

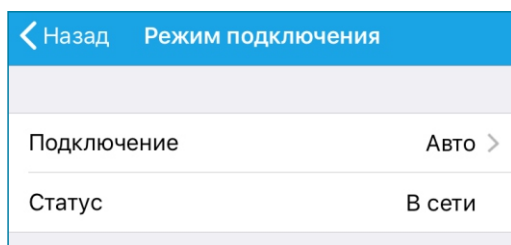

Подключение: Выбор сервера.

Рекомендуется режим «Авто»

Статус: Статус подключения HOME COMPACT

Выбор потока видео

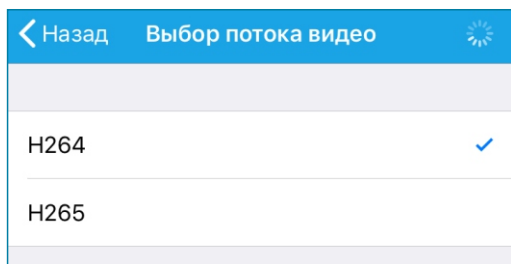

Выбор потока видео.
В данном меню можно выбрать формат кодека.
Рекомендуется H264.

Информация

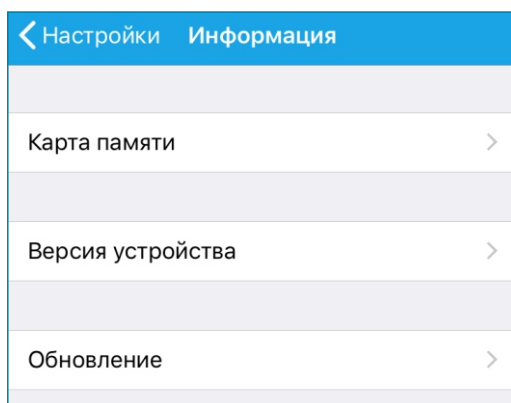

Карта памяти: Информация о microSD карте (при нажатии, вы можете отформатировать).
Версия устройства: Версия программного обеспечения.
Обновление: Обновление обеспечения HOME COMPACT.

Другие функции

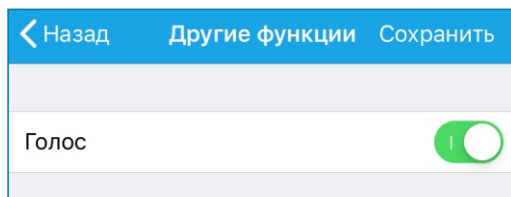

Голос: вкл/выкл голосовое сопровождение событий на HOME COMPACT.

Настройки

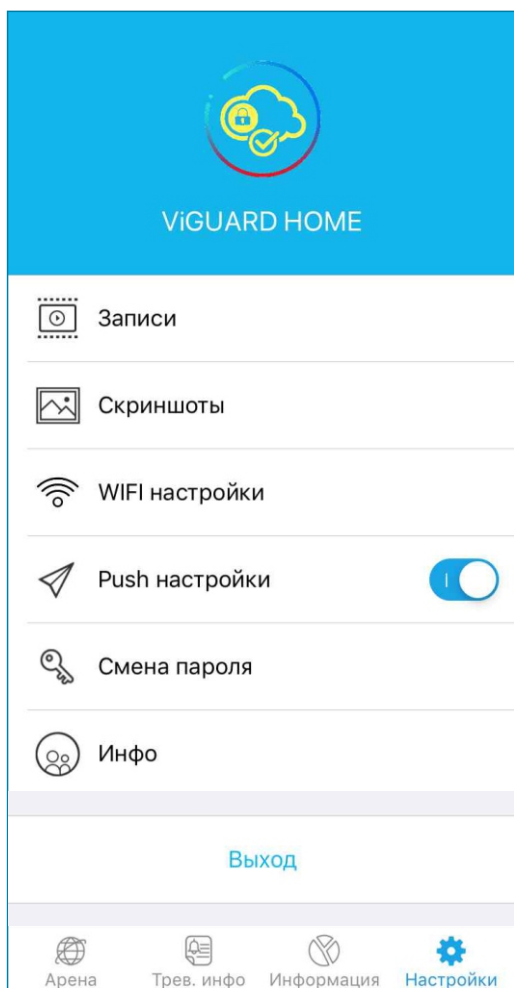

Записи: Просмотр сохраненной видео записи.

Скриншоты: Просмотр сохраненного фото.

WiFi настройки: не доступна в HOME COMPACT

Push настройки: вкл/выкл уведомление на телефон

Смена пароля: смена пароля для входа в аккаунт

Инфо: информация о приложении

Выход: выход с аккаунта

Рекомендации по монтажу

Перед монтажом проверьте исправность сетей GPRS/GSM и LAN.

HOME COMPACT нельзя устанавливать:

1. Рядом с металлическими конструкциями.
2. На улице.
3. В помещениях с недопустимым диапазоном температур.
4. Местах с высоким уровнем радиопомех.
5. Где нет качественного электрического питания 220в.

Для крепление рекомендуется использовать оригинальный монтажный комплект. Убедитесь, что основание неподвижное и способно выдержать устройство. Надежно закрепите монтажное основание.

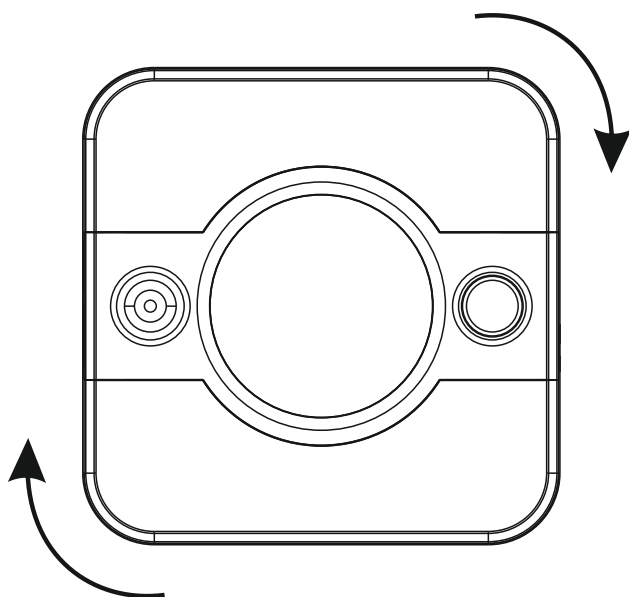
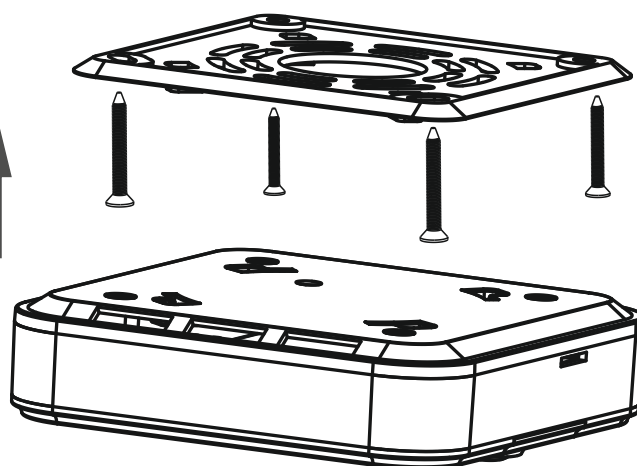

Необходимой стороной (зависимо от расположении видеокамеры и других подключений) приложите устройство к основанию и поверните по часовой стрелке до характерного щелчка для фиксации.

Встроенный датчик движения

Радиус: 5м (высота установки 3м)

Максимальное покрытие: 10м*10м

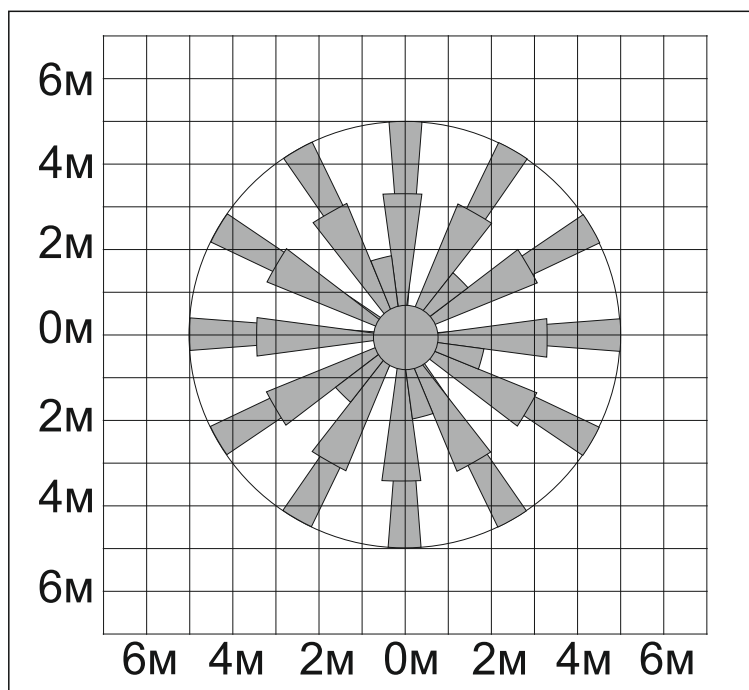
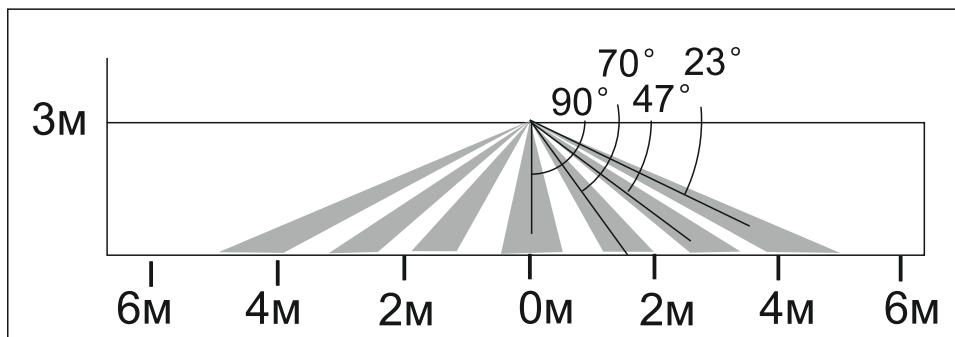

При сработке загорается синий индикатор.

Атрибут встроенного датчика движения «мгновенный»

Настройка встроенного датчика не меняется.

Рекомендации

При установке учитывайте факторы, которые могут повлиять на обзор датчика. Крепежная поверхность должна быть неподвижна. Нельзя устанавливать напротив климатических приборов и где есть прямое попадание солнечных лучей.

Видеокамера

Встроенная видео камера позволяет просматривать видео онлайн и архив записанный на microSD-карту. Так же осуществлять запись в память смартфона.

Формат записи: AVI

Видео кодак: H.265/H.264

Микрофон и динамик

Встроенный микрофон осуществляет аудио мониторинг окружающей обстановки.

Аудио кодак: G711A

Аудио: Встроенный микрофон и динамик

Гарантия

Гарантийный срок на комплекты ViGUARD FAST Vox – 3 года, датчики и беспроводные устройства – 1 год с момента приобретения.

Рассмотрение вопросов по гарантийным обязательствам осуществляется в сервисном центре ViGUARD .

Сервисный центр ViGUARD находится по адресу: Москва, Волоколамское шоссе, дом 116, стр. 3, т.+7(495)640 -25-75

Гарантийный талон

Покупатель:

Продавец:

Модель и номер продукта:

Дата продажи: « ____ » _____ 20 ____ г.

М П

Содержание

Описание	2
Структурная схема	2
Подключение	3
Мобильное приложение	4
Охрана и снятие	4
Интерком	5
Запись	5
Вид	5
Настройка панели	6
<i>Сеть</i>	7
<i>WiFi настройки</i>	7
<i>Отображение</i>	7
<i>Системные настройки</i>	8
<i>Авто-охрана</i>	9
<i>Настройки телефона</i>	9
<i>Устройства</i>	10
<i>Видео</i>	12
<i>Воспроизведение</i>	12
<i>Режим подключения</i>	12
<i>Выбор потока видео</i>	13
<i>Информация</i>	13
<i>Другие функции</i>	13
Настройки	14
Рекомендации по монтажу	15
Встроенный датчик движения	16
Видеокамера	17

Содержание

Микрофон и динамик	17
Гарантия	17
Содержание	18-19

ЗАМЕТКИ