



ИНСТРУКЦИЯ ПОЛЬЗОВАТЕЛЯ
К Р - 1 6 0 P G 2
Сенсорная клавиатура управления

Постановка и снятие с охраны

Процедура	Действие	Отклик на клавиатуре
1 Выберите Раздел (Если разделение системы включено)	Любая комбинация	Соответствующая клавиша начнет мигать.
2 Полная Охрана	(3) + [Поднесите ЖЕТОН или введите Код]	Выбранная вами клавиша и иконка начнет мигать (около 5 секунд), подсказывая вам поднести жетон. Красный светодиод на клавиатуре мигнет один раз, информируя о передаче команды на панель. Получив ответ от панели, клавиатура отобразит эту информацию посредством сигналов зуммера и светодиода. См. инструкцию на KP-160 параграф 3.2.
Частичная Охрана / Периметр	(2) + [Поднесите ЖЕТОН или введите Код]	
Снятие с Охраны	(1) + [Поднесите ЖЕТОН или введите Код]	
3 Полная Охрана без жетона (если запрограммирована)	(3) (≈ 2 сек.)	
Частичная Охрана без жетона (если запрограммирована)	(2) (≈ 2 сек.)	
4 Плюс режим "Отмена входной Задержки"	После шага 1-3 (4)	
Плюс режим "Контроля детей"	После шага 1-3, только для режима полной охраны (5)	

Ручное включение режима Тревоги

Тип тревоги	Действие	Отклик	Примечание
Экстренный вызов	(0) (≈ 2 сек.)	См. секция 3.2	После кратковременного нажатия этих клавиш клавиатура начинает издавать звуковые сигналы. Если нажать клавиши на 2 секунды включается режим тревоги
Пожарная тревога	(≈ 2 сек.)	См. секция 3.2	
Опасность	(0) (≈ 2 сек.)	См. секция 3.2	

Индикация зон охраны

Индикация	Действие	Примечание
Нарушена / Зона в обходе	(8)	Каждое нажатие кнопки (8) выводит на дисплей следующий номер нарушенной зоны (или зоны в режиме обхода)

Индикация зон охраны при включенных Разделах Охраны

Индикация	Действие	Примечание
Нарушена / Зона в обходе	/ / (8)	Каждое нажатие кнопки (8) выводит на дисплей следующий номер нарушенной зоны (или зоны в режиме обхода) для выбранного Раздела Охраны

KP-160 PG2

Сенсорная клавиатура с большим экраном и встроенным бесконтактным считывателем

**Visonic***A Tyco International Company*

Инструкция по эксплуатации

Содержание

1. ВВЕДЕНИЕ	2
1.2 Комплектация	2
2. УСТАНОВКА	3
2.1 Установка батареек	3
2.2 Закрытие крышки отсека с батарейками	3
2.3 Крепление на стену	4
2.4 Регистрация KP-160 PG2	6
2.5 Программирование параметров KP-160 PG2	6
2.6 Регистрация жетонов	8
3. УПРАВЛЕНИЕ СИСТЕМОЙ	10
3.1 Постановка и снятие с охраны	10
3.3 Звуковая и световая Индикация	11
3.4 Выключение Зон из режима Охраны (Обход)	14
3.5 Управление PGM	15
3.6 Прочие функции	15
ПРИЛОЖЕНИЕ А: ТЕХНИЧЕСКИЕ ХАРАКТЕРИСТИКИ	16

1. ВВЕДЕНИЕ

Клавиатура управления KP-160 PG2 с большим сенсорным дисплеем поддерживает двунаправленный радио протокол PowerG. Клавиатура предназначена для работы совместно с контрольными панелями PowerMaster-10/30. Основные функции клавиатуры:

- Постановка и Снятие с Охраны: поднесение жетона или ввод кода доступа.
- Ручное включение тревоги: Экстренный вызов, Пожарная и Опасность (Паника).
- Включение выхода PGM.
- Выполнение программируемых действий
- Просмотр статуса системы.

Когда требуется авторизация Пользователя, например, для Постановки/Снятия с Охраны, Пользователь должен поднести бесконтактный жетон или ввести код Пользователя (цифровые иконки на дисплее).

Клавиатура KP-160 PG2 поддерживает функцию Разделов. Данная опция доступна, только если Установщик включил в панели разделение системы. Разделы позволяют вам использовать независимо друг от друга три охранные области. Постановка/Снятия раздела осуществляется независимо от статуса других разделов.

Клавиатура может крепиться к стене посредством специального кронштейна или использоваться без крепления на столе. В соответствии с большинством стандартов клавиатура оснащена двумя тамперными контактами, которые размыкаются при открывании отсека батареек и при снятии устройства с кронштейна.

Дополнительные свойства KP-160 PG2:

- Интуитивный графический пользовательский интерфейс.
- Возможность выбора любой комбинации Разделов при постановке на охрану.
- Ручное отключение нарушенных зон (Обход)
- Индикация: Режимов Охраны, Память тревог, Неисправность и состояние системы Готов / Не готов к охране.
- Автоматическая индикация разряда батарейки.
- Подсветка.
- Звуковые сигналы во время входной и выходной задержки.

1.2 Комплектация

- KP-160 PG2 клавиатура
- KP-160 PG2 инструкция
- 4 батарейки 1.5В AA
- Жетоны и саморезы
- Крышка батарейного отсека

2. УСТАНОВКА

2.1 Установка батареек

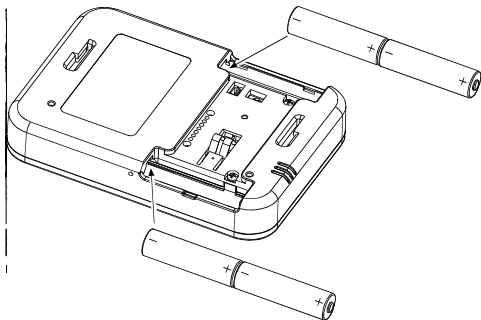

Внимание!

Существует риск взрыва при установке батареек, тип которой не соответствует инструкции.

Рисунок 1 – Установка батареек

Вставьте, соблюдая полярность две батарейки (1.5В) в каждый слот по левую и правую сторону корпуса.

2.2 Закрытие крышки отсека с батарейками

Крышка отсека без тамперного отверстия (переносной вариант)



Рисунок 2 – установка крышки отсека (а)

Крышка отсека с тамперным отверстием (монтаж на стену)

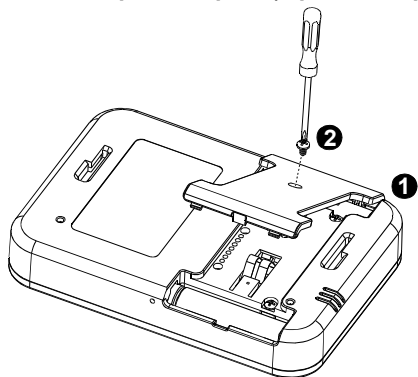

Рисунок 3 - установка крышки отсека (b)

2.3 Крепление на стену

Варианты монтажа KP-160 PG2 приведены на следующих рисунках.

Монтаж

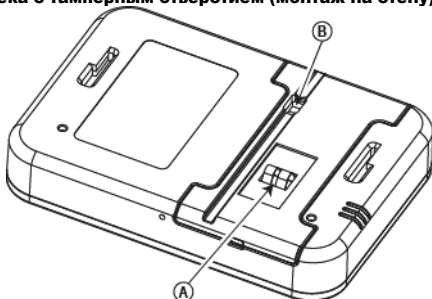

Рисунок 4а – Монтаж на стену

1. Просверлите в стене 3 отверстия
2. Закрепите кронштейн 3 шурупами
3. Вставьте клавиатуру в кронштейн
4. Закрутите фиксирующий винт

Монтаж на стену с подключением внешнего питания



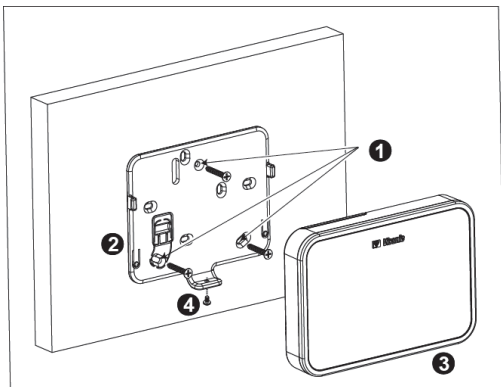

Рисунок 4b – Монтаж на стену с внешним питанием

1. Зафиксируйте кронштейн 2 шурупами как показано на рисунках выше.
2. Вставьте клавиатуру в кронштейн.
3. Закрутите фиксирующий винт

2.4 Регистрация KP-160 PG2

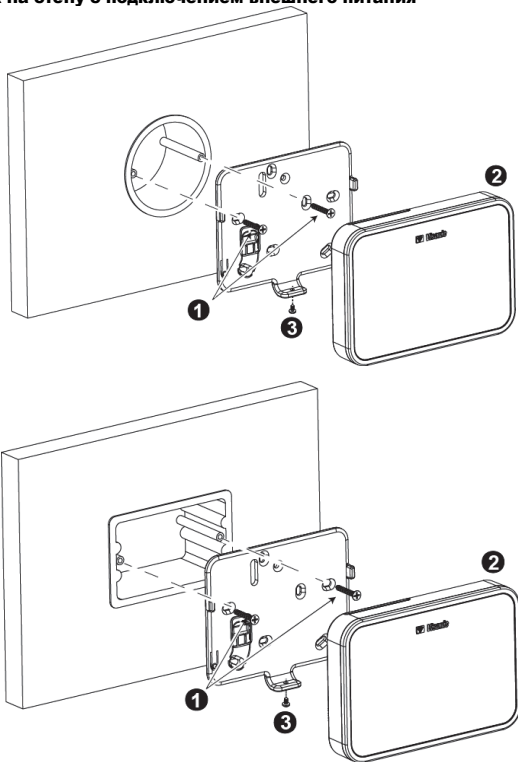
Для регистрации извещателя воспользуйтесь инструкцией по установке для системы PowerMaster. Для регистрации необходимо в режиме инсталлятора войти в меню "02:ЗОНЫ/УСТР-ВА". Общее описание процедуры приведено в таблице.

Шаг	Действие	Меню на дисплее панели
1	Войдите в режиме инсталлятора в меню "02:ЗОНЫ/УСТРОЙСТВА"	02. ЗОНЫ/УСТ-ВА ➔
2	Выберите "Добавление нового устройства" Варианты см. Прим. 1.	ДОБАВИТЬ УСТР. ➔ ↓ ИЗМЕНИТЬ УСТР
3	Активируйте устройство: нажмите и удерживайте  (около 5 сек), пока не загорится светодиод, затем сразу отпустите клавишу или введите ID номер (7цифр), который указан на наклейке	АКТИВИРУЙТЕ ИЛИ ➔ ВВОД ID: XXXX-XXXX
4	Выберите нужный номер клавиатуры (1-8 для РМ-10 или 1-32 для РМ-30)	ПУ7: ЖК ПУЛЬТ ➔ ID No. 374-XXXX
5	Выберите параметры устройства	ПУ7:ПАРАМ. УСТР.
6	Настройте клавиатуру	См. параграф 2.5

➔ листать  и выбрать 

Примечание: если клавиатура уже зарегистрирована в системе, то Вы можете ее настроить или изменить ее параметры, зайдя в меню «ИЗМЕНИТЬ УСТРОЙСТВО».

2.5 Программирование параметров KP-160 PG2

Войдите в меню  и следуйте инструкции ниже.

Опция

Пояснения и действия



Здесь вы определяете, какой тамперный контакт будет использоваться.

Значения: **ВЫКЛЮЧЕНО** (Заводская Установка); **ВСЕ ТАМПЕРЫ**, **КРЫШКА АККУМ.**



Здесь вы определяете, будет ли осуществляться контроль канала связи между клавиатурой и панелью. См. примечание.

Значения: **ВКЛЮЧЕНО** (Заводская Установка) или **ВЫКЛЮЧЕНО**.

***Примечание:** Каждые 5 минут клавиатура посылает тестовый сигнал “контроль связи” для проверки качества канала связи. Если панель в заданный период не получает данное сообщение она регистрирует событие “Потеря связи”. Поэтому если вы намереваетесь покинуть охраняемые помещения с клавиатурой вы должны отключить данную опцию, для того чтобы избежать предупреждений о неисправности системы.*

ЗВУК СИГН ВХ/ВЫХ

Здесь вы определяете, будет ли клавиатура издавать звуковые сигналы во время входной и выходной задержки или нет. Или сигналы будут звучать только при постановке (снятии) на полную охрану, а при частичной охране звуковых сигналов не будет (**OFF @ ПЕРИМЕТР**).

Значения: **ВКЛЮЧЕНО**; **ВЫКЛЮЧЕНО** (Заводская Установка) и **OFF @ ПЕРИМЕТР**.

ПРОБЛ. ЗУММЕР

При возникновении неисправности клавиатура издает 3 короткие звуковые сигнала (раз в минуту). Можно включить или выключить эту функцию, а также отключить ее ночью (ночное время: с 20:00 вечера по 7:00 утра).

Значения: **ВКЛЮЧЕНО**; **ВЫКЛЮЧЕНО** (Заводская Установка) и **OFF @ НОЧЬЮ**.

ГРОМКСТЬ ЗВУКА

Здесь вы задаете громкость звуковых сигналов зуммера

Значения: **ГРОМКСТЬ СРЕДН** (Заводская Установка); **ГРОМКСТЬ ВЫСОК** и **ГРОМКСТЬ НИЗК**.

ЗАСТАВКА

Здесь вы определяете, будет ли выключаться дисплей, если в течение нескольких секунд не было нажато ни одной клавиши. Процедура включения дисплея описана в примечании ниже.
Важно: дисплей не будет выключаться, только если питание на клавиатуру поступает от внешнего источника. Если источником питания являются батарейки, то дисплей будет выключаться всегда (через 7-9 секунд).

Значения: **ВЫКЛЮЧЕНО** (Заводская Установка) и **ВКЛЮЧЕНО**.

Примечание:

- 1) Если в меню панели “ЗАСТАВКА” выбрано **ВКЛ НАЖАТ КЛАВ.**, нажатие на экран приведет к включению дисплея клавиатуры (см. Руководство по Установке параграф 3.5.6).
- 2) Если в меню панели “ЗАСТАВКА” выбрано **ВКЛ ПО КОДУ**, нажатие на экран и поднесение жетона приведет к включению дисплея клавиатуры (см. Руководство по Установке параграф 3.5.6).

Здесь вы определяете реакцию системы на нажатие клавиши



. Доступны четыре варианта:

Выключено: кнопке не назначена команда.

Стоп Вх/Вых Зум: Нажатие кнопки приводит к выключению сигналов зуммера для всех устройств системы (панель клавиатуры, сирены). Например, прекращение звуковых сигналов во время Входной и Выходной задержки.

Пропуск Вых Зад: Нажатие кнопки приводит к выключению таймера Выходной задержки.

Статус*: Нажатие кнопки включает речевой отчет о состоянии системы через динамик панели (включая неисправности).
Примечание: Функция доступна только для PowerMaster-30.

PGM: Нажатие кнопки приводит к включению PGM выхода.
Примечание: данная функция настраивается в соответствующей секции руководства по Установке (см. меню "ОПЦИИ ВЫХОДОВ") и в секции руководства Пользователя (см. меню "РАСПИСАНИЕ").

Значения: **СТАТУС** (Заводская Установка), **ВЫКЛЮЧЕНО**, **СТОП ВХ/ВЫХ ЗУМ**, **ПРОПУСК ВЫХ ЗАД** и **PGM**.

Здесь вы определяете, будет ли использовать внешнее переменное питание. И будет ли передаваться сигнал на ПЦН в случае его отключения.









Значения: **СЕТ.ПИТАН. ВЫКЛ** (Заводская Установка) и **СЕТ.ПИТАНИЕ ВКЛ**.

2.6 Регистрация жетонов

Для панели PowerMaster-10 вы можете использовать 8 жетонов (т.е. назначать каждому из 8 пользователей свой жетон), для панели PowerMaster-30 вы можете использовать 32 жетона.







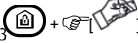

Каждому жетону должен соответствовать свой код Пользователя. Поэтому до процедуры регистрации жетонов удостоверьтесь, что в системе уже есть коды пользователей. Например, жетону №3 должен соответствовать код Пользователя №3, жетону №14 должен соответствовать код Пользователя №14 (комбинация кода 0000 запрещена). Если включена функция разделов, то авторизация жетона соответствует коду пользователя с таким же номером. Например, если Пользователь № 4 имеет доступ к управлению разделами 1 и 3, то жетон №4 может использоваться для управления разделами 1 и 3.

Также обращайтесь к Руководству Пользователя (Глава **Режим Настройки Пользователя**, параграф "Добавление/Удаление бесконтактных жетонов").

Шаг	Действие	Индикация на панели
1	Войдите в РЕЖИМ ИНСТАЛЛ и выберите меню "Зоны / Устройства" .	
2	Выберите меню "Добавить Устройство"	 ↓ 
3	Когда появится "Активируйте или ввод ID" , нажмите на клавиатуре клавишу "Полная охрана"  . Клавиши "Полная охрана" и  начнут мигать.	
4	Поднесите жетон к клавиатуре (около 5 сек). Если регистрация прошла успешно, то на панели появится "УСТР. ЗАРЕГИС" и отобразиться номер жетона	 



3. УПРАВЛЕНИЕ СИСТЕМОЙ

3.1 Постановка и снятие с охраны

Шаг		Процедура	Действие	Отклик на клавиатуре
Опция	1	Выберите Раздел ⁽¹⁾ (Если разделение системы включено) ⁽²⁾	Любая комбинация 	Соответствующая клавиша начнет мигать.
	2	Полная Охрана	 ⁽⁴⁾ или введите код	Выбранная вами клавиша и иконка  начнет мигать (около 5 секунд), подсказывая вам поднести жетон или ввести код. Красный светодиод на клавиатуре мигнет один раз, информируя о передаче команды на панель.
		Частичная Охрана / Периметр	 ⁽⁴⁾ или введите код	
Снятие с Охраны		 ⁽⁴⁾ или введите код		
Опция	3	Полная Охрана ⁽³⁾	 ⁽³⁾ (≈ 2 sec.)	Получив ответ от панели, клавиатура отобразит эту информацию посредством сигналов зуммера и светодиода. См. инструкцию на KP-160 параграф 3.3.
		Частичная Охрана ⁽³⁾	 ⁽²⁾ (≈ 2 sec.)	
Опция	4	Плюс режим "Отмена входной Задержки"	После шага 1-3  ⁽⁵⁾ ⁽⁷⁾	
		Плюс режим "Контроля детей"	После шага 1-3, только для режима полной охраны  ⁽⁶⁾ ⁽⁷⁾	



Примечания:

- Если функция Разделов в системе выключена (узнайте у Установщика системы), то пропустите Шаг 1.
- Если функция Разделов в системе включена, но на Шаге 1 ни один из Разделов не был выбран, то система на Шаге 2 выполнит действия со всеми Разделами, к которому у пользователя есть доступ.
- Функция Быстрая Постановка должна быть включена (через меню программирования Установщика).

- Если действие не было завершено до тех пор, пока мигает иконка, то оно автоматически аннулируется.
- Нажмите клавишу  в течение максимум 8 секунд после завершения предыдущего шага. Данное действие отменяет Входную Задержку на текущий период охраны.
- Для активации режима “Контроля детей”, нажмите клавишу  в течение максимум 8 секунд после завершения предыдущего шага.
- Режим “Контроля детей” доступен, только если данная функция включена в панели (через меню программирования Установщика). Вы можете выполнять команды “Отмена Входной Задержки” и “Контроль детей” одну за другой. Порядок команд значения не имеет.



Когда система поставлена в режиме “Отмена Входной Задержки” или “Контроль детей”, то сверху соответствующей иконки появится маленький кружок.

3.2 Ручное включение режима Тревоги







Тип тревоги	Действие	Отклик	Примечание
Экстренный вызов	 (≈ 2 сек.)	См. секция 3.3.	После кратковременного нажатия этих клавиш клавиатура начинает издавать звуковые сигналы. Если нажать клавиши на 2 секунды включается режим тревоги.
Пожарная тревога	 (≈ 2 сек.)	См. секция 3.3.	
Опасность	  (≈ 2 сек.)	См. секция 3.3.	После кратковременного нажатия этих клавиш клавиатура начинает издавать звуковые сигналы. Если нажать клавиши на 2 секунды включается режим тревоги.

3.3 Звуковая и световая Индикация

Когда клавиатура отправит команду на панель, светодиод (“29”) мигнет 1 раз. Если команда успешно завершена, то включится зеленый светодиод, а зуммер клавиатуры издаст три коротких и один длинный звуковой сигнал. Если команда панелью не выполнена, например, система не готова к охране, включится красный светодиод и прозвучит один длинный звуковой сигнал.

Сигналы зуммера	Светодиод клавиатуры	Отклик панели
 Три коротких и один длинный	Зеленый; длинная вспышка	Успех: успешное завершение операции
 Длинный	Красный; длинная вспышка	Неудача: неудачное завершение операции
Нет	Нет	Нет связи: Контрольная панель не отвечает.







Индикация режимов Охраны

Индикация на клавиатуре	Описание
	Полная Охрана
	Частичная Охрана (Охрана Периметра)
	Система снята с Охраны
 Каждая иконка появляется одна за другой	Выходная Задержка
 +  Одновременное мигание иконок: "Место поднесения жетона" и "Клавиша выключения Охраны"	Входная Задержка

Если включена функция разделов, то добавляется индикация соответствующих разделов.

Индикация системных сообщений

Индикацию по статусу ГОТОВ/НЕ ГОТОВ, ПРОБЛЕМА/ПАМЯТЬ можно прочитать по состоянию иконок, как описано в таблице ниже:

Номер	Иконка ^[3]	Что означает
1		Подсказка пользователю поднести жетон или ввести код для выполнения команды.
2		Режим регулировки громкости сигналов зуммера.
3		Система НЕ ГОТОВА к охране; одна из охранных зон нарушена. Вы не можете поставить систему на охрану, пока не вернете зону в нормальное состояние или не выполните процедуру Обхода зоны (отключение).
		Система ГОТОВА к охране, но одна из охранных зон отключена через процедуру "Обход".
	Нет индикации	Система ГОТОВА к охране. Все зоны в норме.
4		Номер отключенных () или нарушенных () зон





Номер	Иконка ^[3]	Что означает
		Номер выбранного PGM.
		Уровень громкости.
5		Режим управления PGM.
11		Система на охране в режиме "Контроль детей".
12		Выключены звуковые сигналы Выходной задержки. Режим выключается после окончания Выходной задержки. ^[1]
16		Система на охране в режиме "Отключение Входной Задержки".
22		В памяти панели PowerMaster-30 записано звуковое сообщение.
23		Контрольная панель находится в меню "Режим Инсталлятора" или "Установки Пользователя".
24		Тревога или Тревога в Памяти (для всей системы или разделе охраны)
25		В системе (или разделе) охраны имеется текущая неисправность, которую необходимо просмотреть, устранить и очистить. ^[2]
26		Отсутствие сетевого питания на клавиатуре KP-160.
27		Ошибка связи с панелью: клавиатура KP-160 PG2 вне зоны приема радиосигналов от панели или клавиатура не получила от панели сигнал подтверждения на выполнение команды.
28		Батарейка клавиатуры KP-160 PG2 разряжена. Необходимо заменить батарейку (см. параграф 2.1).



[1] Функция действительна только на время текущей Выходной задержки.

[2] Обратитесь к соответствующему разделу в руководстве Пользователя и Установщика (на контрольную панель).



[3] Если в одно и тоже время в системе имеется несколько событий, то они отображаются на дисплее одновременно.

Индикация статуса Зон Охраны

Для того чтобы просмотреть нарушенные зоны () или отключенные зоны (), нажимайте клавишу . Каждое нажатие клавиши  выводит следующий номер зоны на индикаторе .

Для просмотра зон по Разделам нажмите номер Раздела  /  /  а затем клавишу . Каждое нажатие клавиши  выводит следующий номер зоны на индикаторе .



Примечание:

Зона, которая выключена из режима охраны или НЕ ГОТОВА отображается как ( и ).



Если на индикаторе номера зоны  в режиме просмотра появится "00", то это означает, что ситуация НЕ ГОТОВ относится не к охранной зоне, а к тамперу устройства (например, нарушение тампера в клавиатуре или панели).

Если все зоны в норме (также нет отключенных зон), то клавиша  не активна.

3.4 Выключение Зон из режима Охраны (Обход)







Нарушенную зону можно отключить из режима охраны следующим образом. На дисплее иконка . Нажмите клавишу , на индикатор  будет выведен номер нарушенной зоны, например 03. Далее нажмите клавишу . На дисплее появится  и 03. Через пару секунд данные иконки погаснут, что означает система ГОТОВА к охране. Далее вы можете поставить систему на охрану, выполнив шаги 1-2 из параграфа 3.1. данного руководства.

Примечание 1: процедура индивидуального отключения зон (Обход) описанная выше на клавиатуре возможна, только если в меню панели **ОПЦИИ ОБХОДА** выбрана опция **ОБХОД ПО ВЫБОРУ** (программирование осуществляется в режиме Инсталлятора; см. Руководство по Установке PowerMaster, параграф "Программирование настроек Постановки/Снятия и Входной/Выходной Задержки").

Примечание 2: процедура отключения нарушенных зон (Обход) на клавиатуре КР-160 PG2 без выбора самих зон (использование клавиши ) возможна, только если в меню панели **ОПЦИИ ОБХОДА** выбрана опция **АВТООБХОД ВКЛ.** В этом случае вы просто выполняете шаги 1-2, которые описаны в параграфе 3.1. После постановки на охрану будет светиться иконка , если зона осталась нарушенной или иконки не будет, если зона в норме.

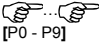
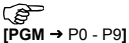
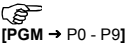
3.5 Управление PGM



Контрольная панель поддерживает управление электрическим исполнительным устройством, которое подключено к выходу PGM в автоматическом или ручном режиме. В данном параграфе изложена процедура управления PGM в ручном режиме.

Шаг	Включение PGM	Выключение PGM	Чередование вкл. и выкл. PGM.
1			
2	 [P0 - P9]	 [PGM → P0 - P9]	 [PGM → P0 - P9]
3			

Для версии панели v.13-v.15 система поддерживает только 1 PGM (на плате панели). Поэтому необходимо набрать P0.

Относительно автоматической активации и деактивации устройства обращайтесь к руководству Пользователя (см. Главу 6 Расписание). Также PGM выход может управляться возникновением определенных событий в системе, например, во время входной/выходной задержки, возникновения тревоги и т.д. Данные опции программируются в меню Инсталлятора (см. Руководство по Установке, главу PGM выходы).

3.6 Прочие функции

Функция	Действие	Отклик
Несколько функций		<p>Регистрация: Долгое нажатие (около 5 секунд) пока не включится зеленый светодиод, затем отпустите.</p> <p>Возврат к Заводским Установкам: Долгое нажатие (более 7 секунд) приведет к восстановлению заводских настроек клавиатуры KP-160 PG2.</p> <p>Отмена текущей операции: кратковременное нажатие клавиши</p>
Громкость зуммера		<p>Каждое нажатие изменяет циклически громкость сигналов зуммера.</p> <p>Значения громкости: 1, 2, 3, 0</p>

Функция	Действие	Отклик
Выключение звуковых сигналов Выходной Задержки		Отключение сигналов Выходной задержки (клавиша активно только во время задержки). После нажатие клавиши над иконкой появится маленький кружок. Повторное нажатие отменяет отключение. <i>Примечание: отключает сигналы только во время текущей постановки. Во время следующей постановки сигналы будут включены.</i>

ПРИЛОЖЕНИЕ А: ТЕХНИЧЕСКИЕ ХАРАКТЕРИСТИКИ

Частотный диапазон (МГц)	868
Радио протокол	PowerG
Тип батарейки	4 алкалиновые батарейки 1.5В AA
Срок службы батареек	4 года (стандартного применения).
Внешнее питание (опционально)	5-12В постоянного тока
Подсветка	Синий/Белый или Черный/Белый
Диапазон рабочих температур	0°C - 55°C
Габариты (ДхВхГ)	150x100x20мм
Вес (включая батарейки и кронштейн)	379 гр.
Монтаж	На стену или без крепления на столе
Цвет	Черный или Серебристый
Соответствие стандартам	Европа: EN 300220-1, EN 300220-2, EN300330, EN301489, EN60950, EN50131-1, EN50131-3, EN50131-6. США: CFR 47 Часть 15 Канада: RSS 210 RFID жетоны: ISO-18000-2 (125 кГц)

Индикаторы и клавиши управления



- | | | |
|--|---|--------------------------------------|
| 1. Место поднесения жетона | 13. Регулировка громкости | Отмена последней операции |
| 2. Звуковые сигналы | 14. Показ статуса следующей нарушенной зоны или зоны в обходе | 21. Звуковое сообщение в панели |
| 3. Статус (Не готов/Обход) | 15. Включение PGM/X10 | 22. Панель в режиме Инсталлятора |
| 4. Уровень громкости/Номер Зоны/PGM/X10 | 16. Выключение Входной задержки при постановке на Охрану | 23. Память/Тревога |
| 5. Индикация PGM/X10 | 17. Кнопка «Пожарная Тревога» | 24. Проблема |
| 6. Разделы Охраны | 18. Кнопка «Опасность» | 25. Нет сети 220В |
| 7. Выбор Раздела | 19. Кнопка «Экстренная ситуация» (одновременно две кнопки на 2 секунды) | 26. Ошибка связи |
| 8. Снятие с Охраны | 20. AUX/кнопка регистрации КР-160/Сброс настроек/ | 27. Разряд батареек |
| 9. Частичная Охрана/ Частичная Охрана без жетона (2 сек) | | 28. Индикация статуса (без Разделов) |
| 10. Полная Охрана/ Полная Охрана без жетона (2 сек) | | 29. Светодиод (зеленый и красный) |
| 11. Охрана в режиме Контроля | | |
| 12. Выключение звука Выходной Задержки | | |

Дополнительные аксессуары для системы PowerG

Радиоканальный
пожарный
детектор с
сиреной



Радиоканальный
ПИК детектор
«Шторка»



Радиоканальный
ПИК детектор
«Невосприимчи-
вый к животным»



Радиоканальный
ПИК детектор «с
камерой»



Радиоканальная
сирена



Уличная
радиока-
нальная
сирена



Бесконтактные
жетоны



GSM/GPRS
модуль



ИНСТРУКЦИЯ
ПОЛЬЗОВАТЕЛЯ