

Руководство пользователя для ViGUARD HUNTER

Предисловие

Благодарим Вас за покупку нашего носимого регистратора! Пожалуйста, внимательно прочитайте это руководство перед использованием и сохраните его для последующей справки.

Некоторые функции данной камеры можно включить с помощью комбинации клавиш, поэтому рекомендуем внимательно ознакомиться с руководством пользователя для лучшего результата использования.

Рекомендации по безопасности

Пожалуйста уделите внимание следующим пунктам для безопасного использования регистратора:

- Не разбирайте видеорегистратор самостоятельно! В случае необходимости обратитесь в авторизованный сервис-центр.
- Во время длительного использования возможен ощутимый нагрев видеорегистратора.
- Рекомендуем использовать только оригинальные аксессуары.

Структурная схема

Вид спереди

1. ИК-подсветка
2. Датчик освещенности
3. Индикатор зарядки
4. Лазерный указатель
5. Микрофон
6. Мульти клавиша
7. Воспроизведение архива
8. Включение/Выключение
9. Индикатор рабочего состояния
10. LED-фонарик
11. Микрофон интеркома
12. Запись аудио
13. Клавиша вызова меню
14. Универсальный интерфейс

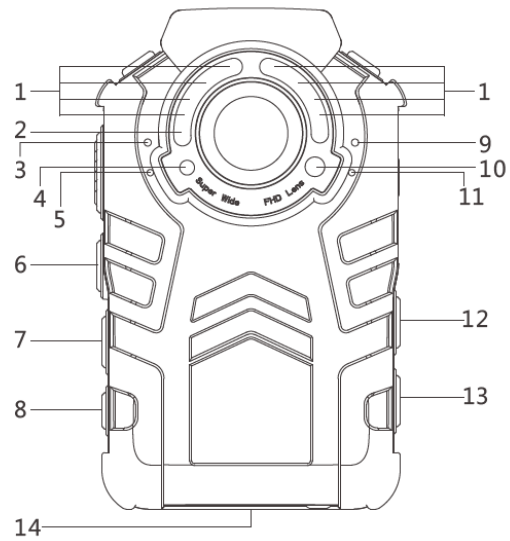

Вид сзади

15. Отверстие для провода
16. Запись видео
17. Mini-USB
18. HDMI порт
19. Порт для подключения внешней камеры
20. Фото
21. PTT
22. Клавиша перезагрузки

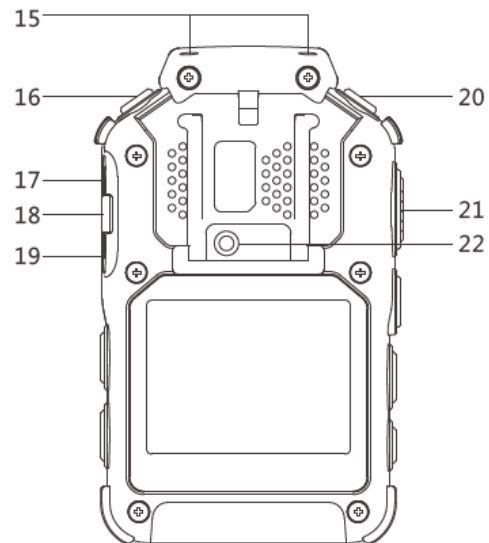

Примечание: дополнительное оборудование должно быть выбрано в зависимости от модели и функций видеорегистратора.

Основные функции

1. Включение видеорегистратора

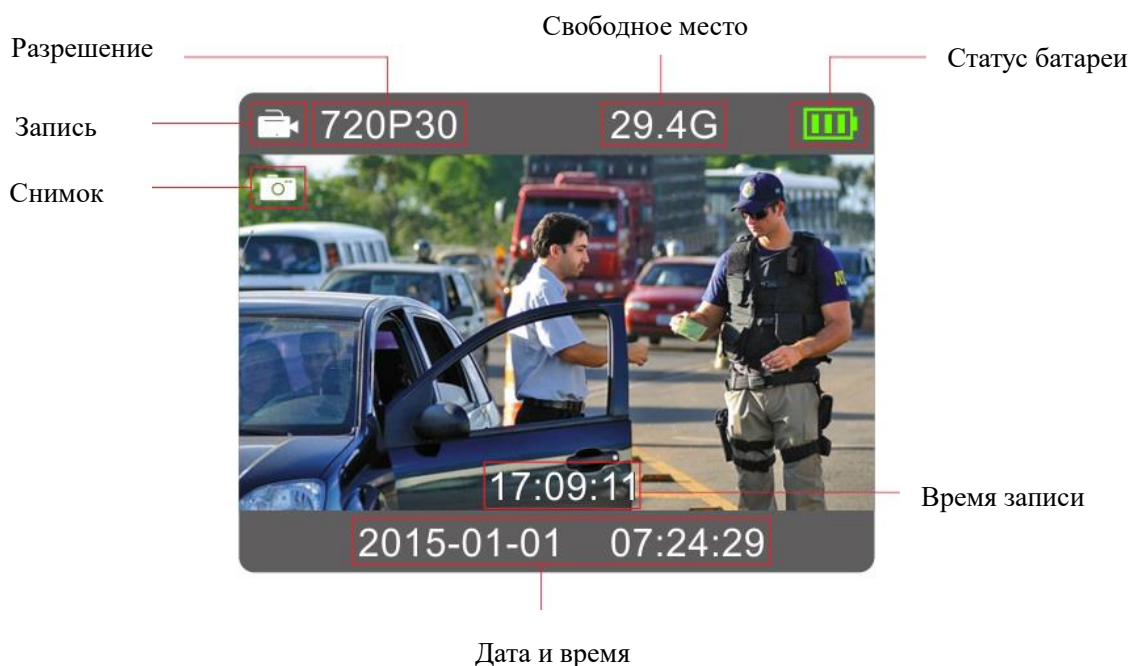

Для включения удерживайте клавишу  в течении 3-х секунд, после звукового сигнала, видеорегистратор включится и перейдет в режим просмотра. Между тем индикатор состояния загорится зеленым цветом. В режиме просмотра, отобразится следующее окно:



2. Выключение видеорегистратора

В режиме просмотра удерживайте клавишу  в течении 3-х секунд, после звукового сигнала, регистратор сохранит текущее состояние и выключится. Между тем индикатор состояния погаснет.



3. Снимок



В режиме просмотра, нажмите клавишу  для получения фото; длительное нажатие клавиши  для получения серии фото. Качество фотоснимка можно установить в меню настроек. После звукового сигнала щелчка затвора фотография автоматически сохранится в формате JPEG.

4. Оперативное получение снимка



Для создания снимка в экстренной ситуации при выключенном регистраторе, удерживайте клавишу  в течении 5-ти секунд, после звукового сигнала камера включится и сделает снимок. Индикатор состояния загорится красным и начнет моргать. Фото автоматически сохранится в память в формате JPEG.

5. Запись видео



В режиме просмотра нажмите клавишу , после звукового сигнала, камера начнет запись видео. Между тем индикатор состояния загорится красным цветом и начнет моргать. Если нажать клавишу  повторно, после звукового сигнала, камера остановит запись и автоматически сохранит видео файл в формате MP4.

Примечание: Во время записи видео если нажать клавишу  в течении 5 секунд, данный ролик будет помечен как очень важный, для отмены нажмите клавишу  еще раз. Так же можно нажать клавишу  для приближения/отдаления (цифровой зум).



6. Оперативное включение записи видео

Для записи видео в экстренной ситуации удерживайте клавишу  в течении 5-ти секунд, после звукового сигнала регистратор включится и начнет съемку, индикатор состояния загорится красным и начнет моргать. Нажмите клавишу  еще раз, после звукового сигнала камера остановит запись и автоматически сохранит видео файл в формате MP4.



7. Запись аудио (диктофон)

В режиме просмотра нажмите клавишу  после звукового сигнала регистратор начнет запись аудио файла, индикатор состояния загорится желтым и начнет моргать. Для остановки записи нажмите клавишу  еще раз, после звукового сигнала регистратор автоматически сохранит файл в формате WAV.

8. Быстрое включение диктофона



При выключенном регистраторе удерживайте клавишу  в течении 5-ти секунд, после звукового сигнала диктофон активируется и начнет запись, индикатор состояния при этом загорится желтым и начнет моргать. Для остановки записи диктофона нажмите клавишу  еще раз, после звукового сигнала диктофон остановит запись и автоматически сохранит аудио файл в формате WAV.

9. ИК-подсветка



Ручной режим: в режиме просмотра удерживайте клавишу  в течении 5-ти секунд для активации ИК-подсветки. Для отключения режима удерживайте клавишу  повторно в течении 5-ти секунд.

Автоматический режим: в режиме просмотра или при записи видео, когда освещение недостаточно хорошее автоматически включается ИК-подсветка, когда освещение приходит в норму – отключается.

10. LED-фонарик





Для активации на включенном регистраторе нажмите клавишу  , для отключения нажмите клавишу  еще раз.

11. Лазерный указатель

Ручной режим: для активации в режиме просмотра нажмите и удерживайте клавишу  в течении 5-ти секунд; для отключения еще раз нажмите и удерживайте клавишу  в течении 5-ти секунд.

Автоматический режим: во время записи видео указатель включится на 5 секунд для позиционирования видеорегистратора.

12. Воспроизведение

В режиме просмотра, нажмите клавишу  для входа в меню воспроизведения. Выберите нужную директорию для воспроизведения, затем выберите нужный файл, навигация осуществляется клавишами  и  , подтверждение выбора осуществляется клавишей  . Для выхода нажмите клавишу  .





13. GPS

Устройство оснащено встроенным модулем GPS, он будет определять ваше местоположение и данную информацию будет сохранять в специальном файле. Когда GPS включен, появится специальная пиктограмма в режиме просмотра, зеленый цвет означает, что сигнал GPS в норме и в правом нижнем углу вы увидите координаты. Желтый цвет пиктограммы означает что GPS модуль находится в режиме определения координат.

14. Выключение дисплея

В режиме просмотра или записи видео нажмите клавишу  для отключения дисплея, для включения – нажмите любую клавишу.

15. Меню

В режиме просмотра нажмите клавишу  для входа в меню, для навигации используются клавиши  /  , для подтверждения выбора нажмите клавишу  . В меню вы можете осуществить следующие настройки:

1. Разрешение видео; 2. Разрешение фото; 3. Оперативное фото; 4. Качество видео; 5. Пред запись; 6. Пост запись; 7. Циклическая запись; 8. Длина видео; 9. ИК-подсветка;

10. Датчик движения; 11. GPS; 12. Автоматическое отключение дисплея; 13. Автоматическое отключение; 14. Лазерный указатель; 15. Голосовое оповещение; 16. Звуковое оповещение; 17. Вибро; 18. Индикатор состояния; 19. Голосовые предупреждения; 20. Часовое напоминание; 21. Микрофон; 22. Яркость экрана; 23. Громкость.

16. Перезагрузка

Если видеорегистратор завис или не включается, попробуйте нажать кнопку перезагрузки.

Примечание: Перезагрузка не вызывает последующую потерю данных.

17. Вывод изображения

Подключите устройство отображения через интерфейс mini-HDMI для просмотра фото/видео, сохраненных в видеорегистраторе.

18. Расширение возможностей

К видеорегистратору могут быть подключены дополнительные аксессуары: дополнительный аккумулятор, рация, внешняя камера и т.д.

Примечание: Используйте только оригинальные аксессуары для избегания проблем в работе видеорегистратора.

19. Зарядка батареи

Видеорегистратор имеет встроенный аккумулятор. В случае низкого заряда аккумулятора, пожалуйста, подключите камеру к источнику питания для зарядки. В состоянии зарядки индикатор состояния загорится красным. После того, как аккумулятор полностью заряжен индикатор состояния станет зеленым.

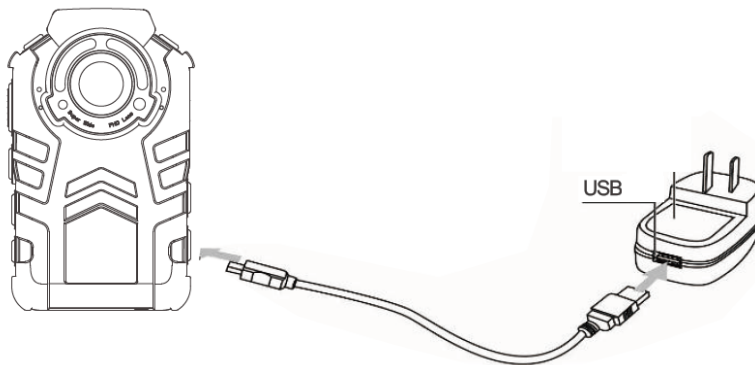

Примечание: Во время зарядки убедитесь, что видеорегистратор выключен. Если вы длительное время не используете камеру, то каждые три месяца нужно производить профилактику аккумулятора, заряжая его до 100%.

Гарантийный талон

Благодарим Вас за покупку нашего носимого видеорегистратора. Обратите внимание, что гарантийное обслуживание с момента покупки нашей продукции осуществляется в течении одного года. В случае возникновения любой проблемы, пожалуйста, обратитесь в наш сервисный центр за помощью.

Уведомление

- I. Пожалуйста, храните этот гарантийный талон, потому что вы обязаны представить его и накладную, чтобы получить гарантийное обслуживание.
- II. Обратите внимание, что в гарантийном обслуживании может быть отказано в следующих случаях, независимо от того истек срок гарантии или нет. Ремонт в данных случаях будет платным.
 1. Срок гарантии истек.
 2. Вы не можете предоставить гарантийный талон и накладную. Номер модели и серийный номер, указанные в гарантийном талоне, изменены или отличаются от номера на самом видеорегистраторе.
 3. Видеорегистратор был переоборудован или обслуживался в неавторизованном сервисном центре.
 4. Ваш видеорегистратор поврежден вследствие неправильной эксплуатации, технического обслуживания, ремонта или неоригинальных запчастей.
 5. Устройство повреждено из-за использования неоригинальных аксессуаров.
 6. Ваше устройство повреждено из-за падения, неправильного перемещения или транспортировки.
 7. Устройство повреждено из-за стихийных бедствий, таких как удар молнии, пожар, землетрясение, ураган, или непредвиденных причин, таких как высокое напряжение, общественная опасность, химическая коррозия и т. д.
- III. Гарантийное обслуживание распространяется по всему миру.